



大和市民総合スポーツ選手権大会(剣道競技の部)夏季大会
兼第54回大和市剣道選手権大会

- <日時> 令和4年7月18日(月祝) 午前9時30分～
集合時間 役員/審判/会場係8:30 選手9:00
※役員/審判/会場係『以外』の一般部門選手は10:30
- <場所> 大和スポーツセンター第一体育室
- <主催> 大和市民体育協会
大和市体育協会
- <主管> 大和市剣道連盟
- <後援> 大和市地区体育振興会連絡協議会
大和市スポーツ推進委員連絡協議会

剣道の理念及び剣道修錬の心構え

剣道の理念

剣道は剣の理法の修錬による人間形成の道である

剣道修錬の心構え

剣道を正しく真剣に学び

心身を錬磨して

旺盛なる気力を養い

剣道の特性を通じて

礼節をとうとび

信義を重んじ

誠を尽くして

常に自己の修養に努め

以って

国家社会を愛して

広く人類の平和繁栄に

寄与せんとするものである

<大会次第>

1. 開 会 宣 言

2. 国 歌 斉 聴

3. 優 勝 旗 返 還

4. 大 会 会 長 挨 拶

5. 特 別 表 彰

佐藤宏拓穂 全国教職員剣道大会出場
福西凜花 全国高等学校総合体育大会出場

6. 審 判 長 注 意

7. 選 手 宣 誓

小学生男子5年生の部
前 年 度 優 勝 小山友汰(つきみ野)

8. 日 本 剣 道 形

打太刀 六段 柴木利典
仕太刀 六段 涌井真吾

9. 試 合

10. 居 合 道 演 武

居 合 同 部 部員有志

11. 成績発表・表彰(一般の部、一般の部以外は試合終了次第順次表彰)

12. 審 判 長 講 評

13. 閉 会 宣 言

< 後 援 >

| | |
|----------------|----------------------|
| つきみ野剣友会 (39) | 高陵会剣道クラブ (9) |
| 若竹剣友会 (30) | 少年武道会 (0) |
| 西部剣友会 (14) | 錬武館山口道場 (16) |
| 大和修武剣友会 (6) | 大和市中学校体育連盟剣道専門部 (48) |
| 大和中央剣友会 (2) | 大和高校剣道部 (11) |
| 小板橋道場 (9) | 大和東高校剣道部 (8) |
| 剣道教室 (26) | 柏木学園高校剣道部 (11) |
| 南部剣友会 (14) | 大和南高校剣道部 (10) |
| 渋谷剣友会 (25) | 計273名 |

()内は参加人数

<大会顧問>

| | |
|---------------------------------|-----------|
| 大 和 市 長 | 大 木 哲 |
| 大 和 市 議 会 議 長 | 中 村 一 夫 |
| 大 和 市 教 育 長 | 柿 本 隆 夫 |
| 大 和 市 体 育 協 会 会 長 | 荻 窪 政 一 |
| 衆 議 院 議 員 | 甘 利 明 |
| 神 奈 川 県 議 会 議 員 | 藤 代 ゆ う や |
| 神 奈 川 県 剣 道 連 盟 会 長 | 小 林 英 雄 |
| 元 市 剣 道 連 盟 会 長 | 若 林 正 美 |
| 前 市 剣 道 連 盟 会 長 | 臼 井 博 |
| つ き み 野 剣 友 会 会 長 | 高 橋 行 雄 |
| 若 竹 剣 友 会 会 長 | 遠 藤 勝 二 |
| 西 部 剣 友 会 会 長 | 青 柳 章 |
| 大 和 修 武 剣 友 会 会 長 | 徳 地 亜 弥 |
| 大 和 中 央 剣 友 会 会 長 | 石 川 公 弘 |
| 小 板 橋 道 場 代 表 | 渡 辺 史 郎 |
| 剣 道 教 室 代 表 | 高 橋 康 三 郎 |
| 南 部 剣 友 会 会 長 | 小 林 雅 光 |
| 洪 谷 剣 友 会 会 長 | 岩 澤 喜 好 |
| 高 陵 会 剣 道 ク ラ ブ 代 表 | 関 水 基 |
| 少 年 武 道 会 顧 問 | 小 川 輝 夫 |
| 錬 武 館 山 口 道 場 館 長 | 山 口 政 則 |
| 居 合 道 部 師 範 | 清 田 邦 昭 |
| 大 和 市 中 学 校 体 育 連 盟 剣 道 専 門 部 長 | 瀬 沼 将 吾 |
| 県 立 大 和 高 校 剣 道 部 顧 問 | 飯 田 勉 |
| 県 立 大 和 東 高 校 剣 道 部 顧 問 | 山 田 悠 貴 |
| 柏 木 学 園 高 校 剣 道 部 顧 問 | 佐 藤 宏 拓 穰 |
| 県 立 大 和 南 高 校 剣 道 部 顧 問 | 笹 沼 立 樹 |

<大会役員>

| | | | | | | | | | |
|---|---|---|---|---|---|---|---|---|---|
| 大 | 会 | 会 | 長 | 戸 | 塚 | 義 | 孝 | | |
| 大 | 会 | 副 | 会 | 長 | 郷 | 野 | 厚 | 郎 | |
| 大 | 会 | 副 | 会 | 長 | 鈴 | 木 | 正 | 幸 | |
| 大 | 会 | 副 | 会 | 長 | 堀 | ノ | 内 | 秀 | 志 |
| 審 | | 判 | | 長 | 織 | 口 | 剛 | 次 | |
| 大 | 会 | 委 | 員 | 長 | 渡 | 辺 | 史 | 郎 | |
| 運 | 営 | 委 | 員 | 長 | 木 | 村 | 信 | 二 | 郎 |
| 運 | | | 営 | | 佐 | 藤 | 宏 | 拓 | 穰 |
| | | 同 | | | 瀬 | 戸 | 伸 | 也 | |
| | | 同 | | | 佐 | 藤 | 宏 | 則 | |
| | | 同 | | | 宮 | 崎 | 祐 | 太 | 郎 |
| 事 | 務 | 局 | | 長 | 田 | 部 | 岳 | 史 | |
| 事 | | 務 | | 局 | 仲 | 田 | 真 | 紀 | 子 |
| | | 同 | | | 洪 | 谷 | | 寛 | |
| | | 同 | | | 上 | 田 | 英 | 史 | |
| | | 同 | | | 小 | 菅 | 信 | 一 | |
| | | 同 | | | 柴 | 木 | 利 | 典 | |
| 賞 | | | | 状 | 大 | 桃 | 秀 | 介 | |
| 受 | | | | 付 | 荻 | 原 | 俊 | 昭 | |
| | | 同 | | | 倉 | 谷 | 麻 | 里 | 子 |
| 救 | | | | 護 | 金 | 子 | 悦 | 代 | |

<審判団>

第 一 会 場 主任 中野裕一、会場係 渋谷2、高陵2、東高1

| 会 場 | 審 判 主 任 | 審 判 員 | | | |
|-----|---------|-------|------|-------|------|
| 1 | 若林正美 | 渋谷寛 | 佐藤宏則 | 岡本奈津子 | 山口圭三 |
| | | 麻原隆広 | | | |

第 二 会 場 主任 徳地亜弥、会場係 修武1、小板橋2、教室2

| 会 場 | 審 判 主 任 | 審 判 員 | | | |
|-----|---------|-------|------|------|------|
| 2 | 臼井博 | 飯沼哲郎 | 武井俊則 | 涌井真吾 | 鈴木正幸 |
| | | 曾田哲也 | | | |

第 三 会 場 主任 山崎良之、会場係 西部2、南部3

| 会 場 | 審 判 主 任 | 審 判 員 | | | |
|-----|---------|-------|------|------|------|
| 3 | 高島良二 | 郷野厚郎 | 小林誠二 | 武川頼和 | 高倉健輔 |
| | | 金子悦代 | 田中宏和 | | |

第 四 会 場 主任 荻原俊昭、会場係 錬武館5

| 会 場 | 審 判 主 任 | 審 判 員 | | | |
|-----|---------|-------|-------|-------|-------|
| 4 | 小林雅光 | 濱崎壽人 | 堀ノ内秀志 | 佐藤宏拓穰 | 高橋康三郎 |
| | | 荻原俊昭 | | | |

第 五 会 場 主任 亀井邦彦、会場係 つきみ野4、中央1

| 会 場 | 審 判 主 任 | 審 判 員 | | | |
|-----|---------|-------|------|-------|------|
| 5 | 清野実 | 上田英史 | 岩澤成記 | 久保田拓也 | 濱中健治 |
| | | 瀬沼将吾 | | | |

第 六 会 場 主任 奥山淳子、会場係 若竹2、柏木3

| 会 場 | 審 判 主 任 | 審 判 員 | | | |
|-----|---------|-------|-------|------|------|
| 6 | 八重樫裕 | 渡辺史郎 | 倉谷麻里子 | 岩瀬徹平 | 柴木利典 |
| | | 佐々木豊樹 | | | |

競技規則及び方法

全日本剣道連盟試合規則及び審判規則並びに審判細則による。

試合時間は3分の三本勝負とする。

進行はトーナメント形式とする。尚、勝敗が決しない場合は延長戦を、延長戦は1本勝負とし、3分毎に時間を区切る。

その他

主催者は、大会開催中の起きた傷病やその他事故に際し応急処置を行うが、その後の責任は一切負わない。

三年連続優勝者は翌年の大会時にその栄誉を称え表彰を行う。

正面

第4会場

☆中学生男子3年生の部
高校生女子の部

第1会場

小学生男女2年生以下の部
小学生男女3年生の部
小学生男子5年生の部

第5会場

高校生男子の部

第2会場

小学生男子4年生の部
小学生男子6年生の部
小学生女子4・5・6年生の部

第6会場

☆中学生女子の部

第3会場

☆中学生男子1・2年生の部

一般男子、一般女子は何れかの会場が終了次第開始します。
☆印は敢闘賞4名を表彰します。

| 入り口 |

注意事項

- ◆北側通路(陸上競技側)での素振りは禁止する。
(防災機器を破損する恐れがあるため。)
- ◆1階試合会場は土足禁止とする。
- ◆会場入り口に靴を放置せず、各自で保管のこと。
- ◆(盗難防止のため)貴重品の管理は各支部で行うこと。
尚、挙動不審者等を発見したら大会本部までお知らせください。
- ◆更衣室及びロッカー内には貴重品を保管しないこと。
- ◆準備運動を十分に行い水分を補給し、怪我の予防と暑さ対策を各自で備えること。

小学生男女二年生以下の部(第1会場)

1 小川 葵加 ム 渋

2 大塚 詠嗣 6 南

3 澁谷 心葉 ム 若

4 榎本 世那 6 西

5 山内 悠翔 ム 高

6 金田 雅楽 ム 若

7 鬼頭 和真 ム つ

8 藤田 統真 ム 渋

9 澁谷 芽衣 ム 若

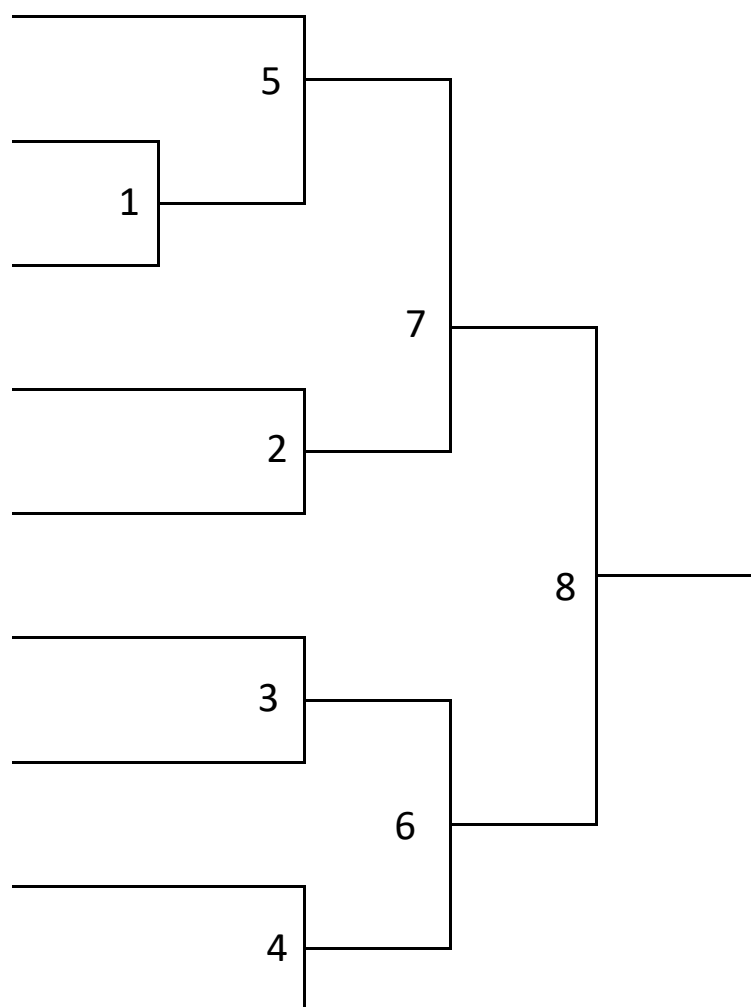

小学生男女三年生の部(第1会場)

- 1 宮崎 蒼太 5 若
- 2 木下 碧 5 小
- 3 末 永生翔歌 ム 若
- 4 能勢 勝大 ム 高
- 5 小菅 愛海 ム 南
- 6 仲 ちひろ ム 錬
- 7 海老原 雄希 ム 渋
- 8 後藤 琴琶 ム 錬
- 9 田中 杏奈 ム つ
- 10 西森 彩帆 ム つ
- 11 迫田 和希 5 小
- 12 古川 篤 ム つ

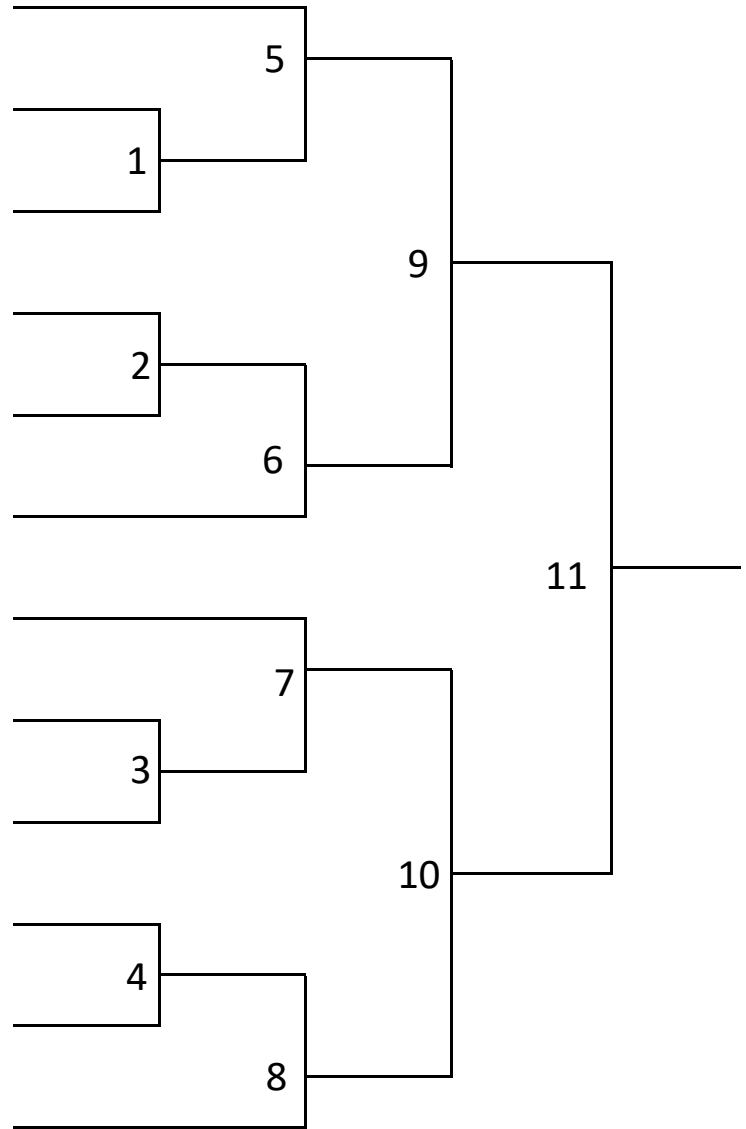

小学生男子四年生の部(第2会場)

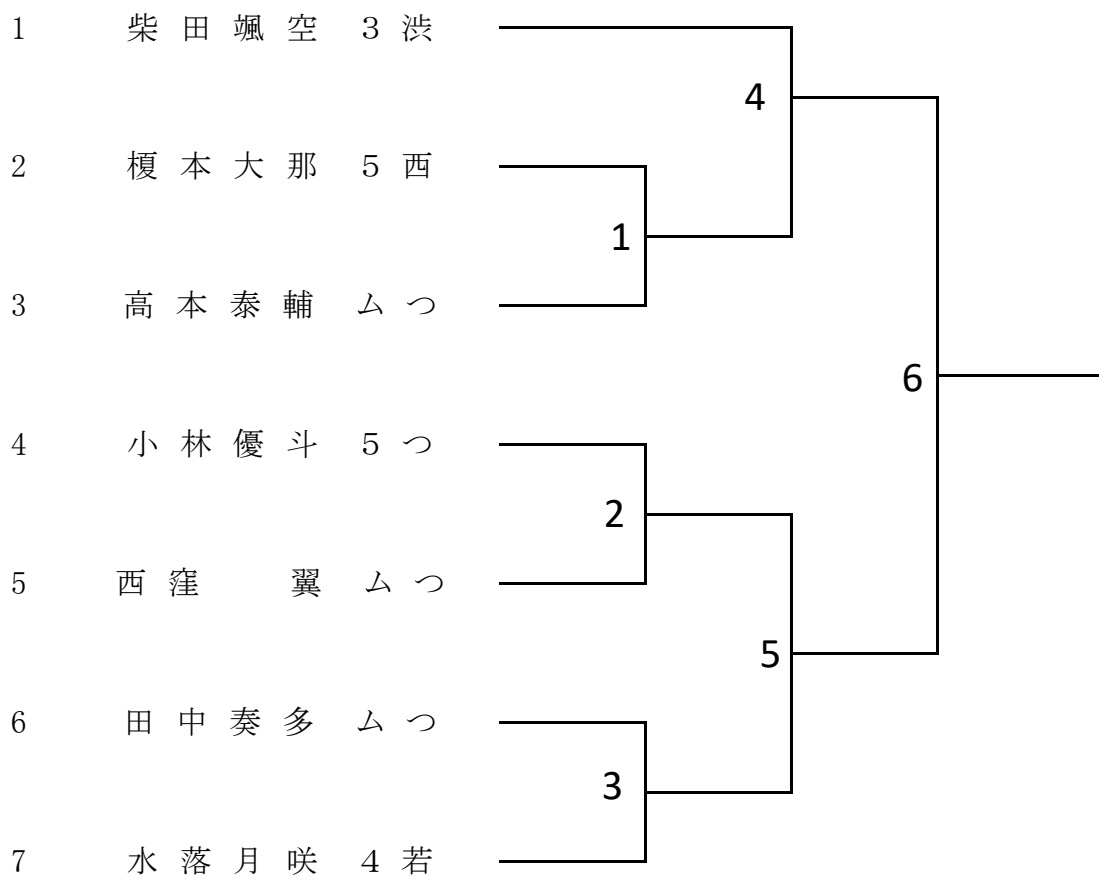

小学生男子五年生の部(第1会場)

1 秋保樹生 2 つ

2 市川 薫 4 高

3 横山 眺希 3 南

4 小川 新太 2 渋

5 山下 和真 3 教

6 新野 桜輝 4 高

7 佐藤 俊佑 4 西

8 鈴木 悠介 3 渋

9 近藤 悠成 ム 若

10 藤田 怜欧 4 渋

11 藤澤 健太 2 つ

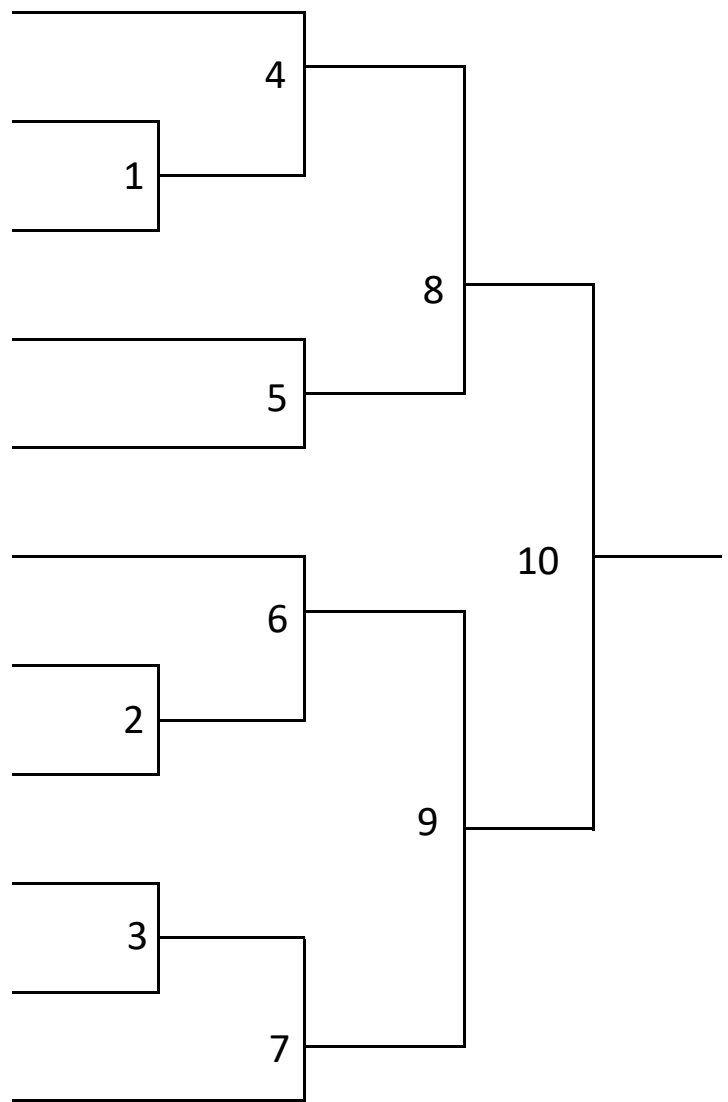

小学生男子六年生の部(第2会場)

- 1 小山友汰 1 つ
- 2 海老原陽斗 ム 若
- 3 入江海杜 4 西
- 4 松谷蒼 4 南
- 5 鹿子嶋獅 3 教
- 6 齋藤圭祐 ム 小
- 7 澁谷優虎 2 若
- 8 水落悠月 1 若
- 9 仲川友希 3 錬
- 10 畑続楽 2 つ
- 11 松本泰河 2 若
- 12 石井慶次郎 4 南
- 13 海老原雄星 1 洪

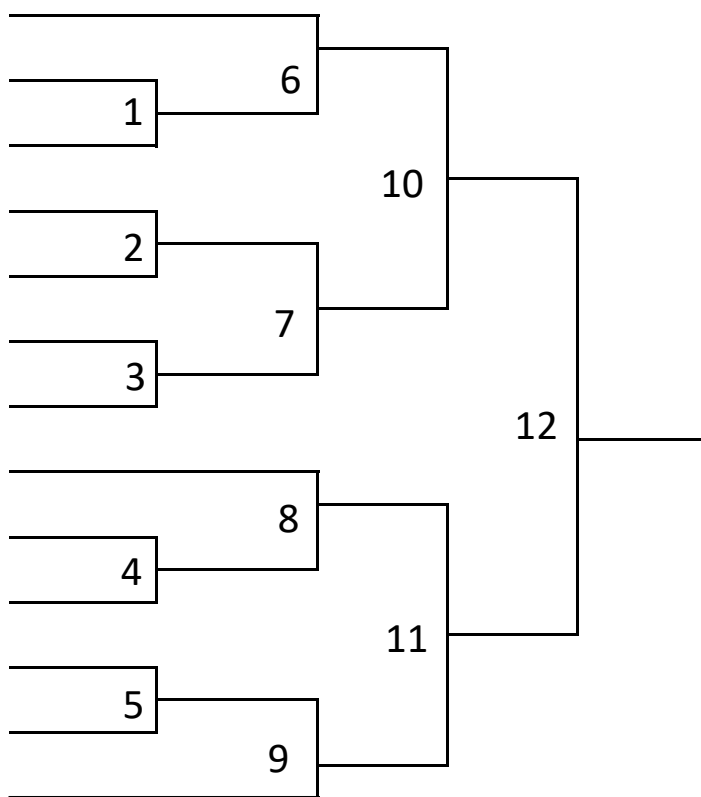

小学生女子四・五・六年生の部(第2会場)

- 1 小林 楓 佳 2 渋
- 2 中尾 心 ム 南
- 3 原 琴 音 3 渋
- 4 金田 心 雅 5 若
- 5 吉田 琉 夏 4 錬
- 6 大塚 琉 衣 4 南
- 7 小菅 美咲子 ム 南
- 8 山内 心優華 ム 高
- 9 北澤 小百合 4 錬
- 10 澤内 亜 苺 ム 若
- 11 小林 恵 美 5 教
- 12 大平原 穂 実 4 錬
- 13 齋藤 七 海 4 錬
- 14 小林 千 絵 5 教
- 15 仲 ひかり 5 錬
- 16 石田 真 椰 3 若

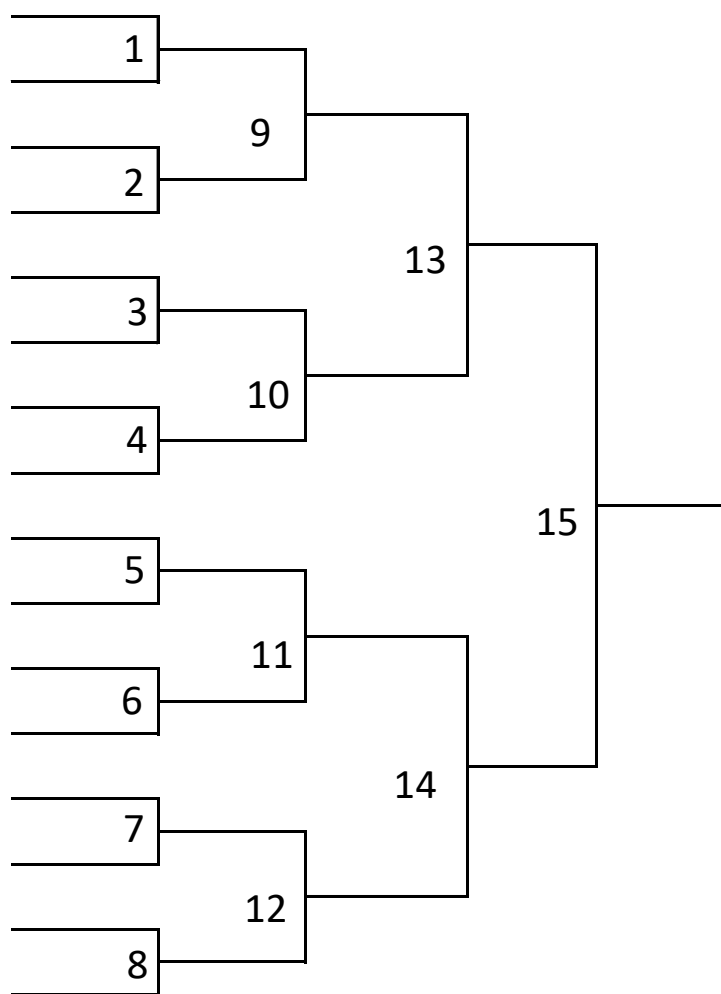

中学生男子一・二年生の部(A) (第3会場)

- 1 瀬戸 優太 初教
- 2 竹中 慶 1体
- 3 菊池 望夢 初体
- 4 松岡 大和 1体
- 5 中徳 世生 1洪
- 6 小野寺 健太 初教
- 7 村田 啓太 初体
- 8 鹿島 彪雅 初体
- 9 北澤 阜真 1錬
- 10 杉山 紘希 1修
- 11 梁瀬 仁太郎 初小
- 12 中村 隼也 1体
- 13 田中 涼太 初体
- 14 石井 洸稀 1体
- 15 金 智健 2体
- 16 市川 大誠 初つ

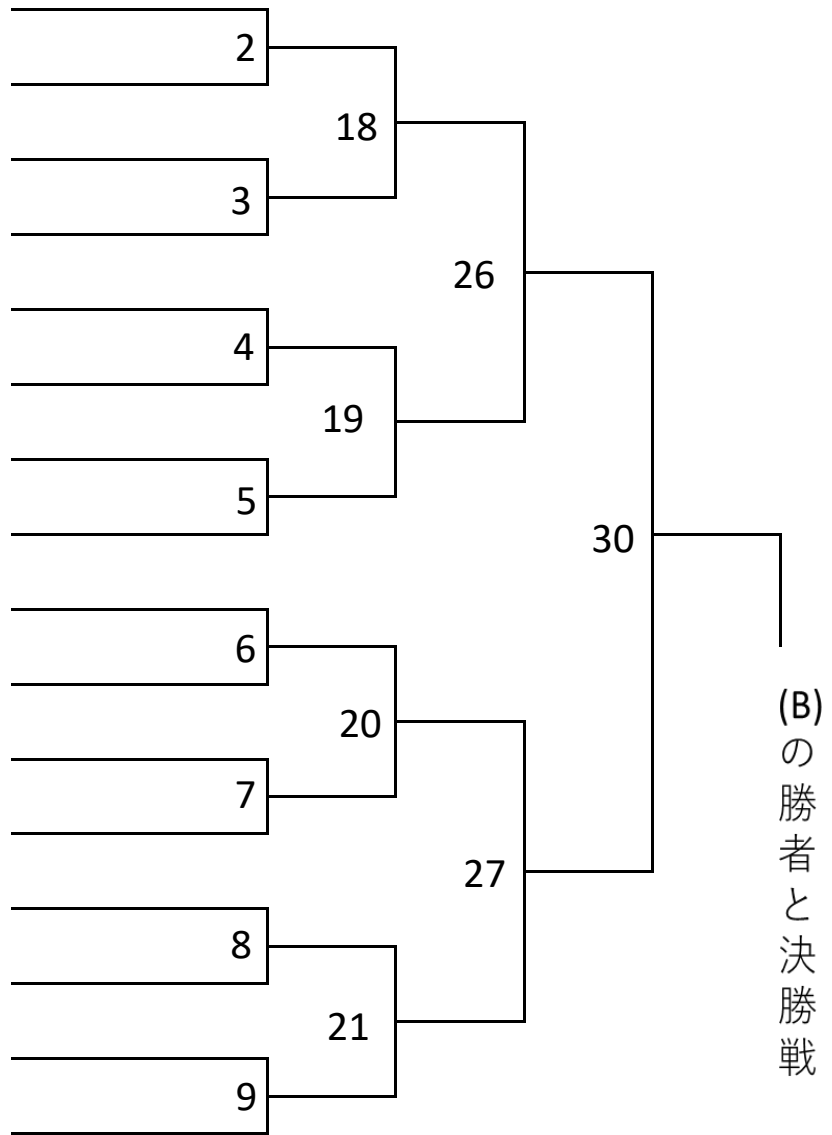

中学生男子一・二年生の部(B) (第3会場)

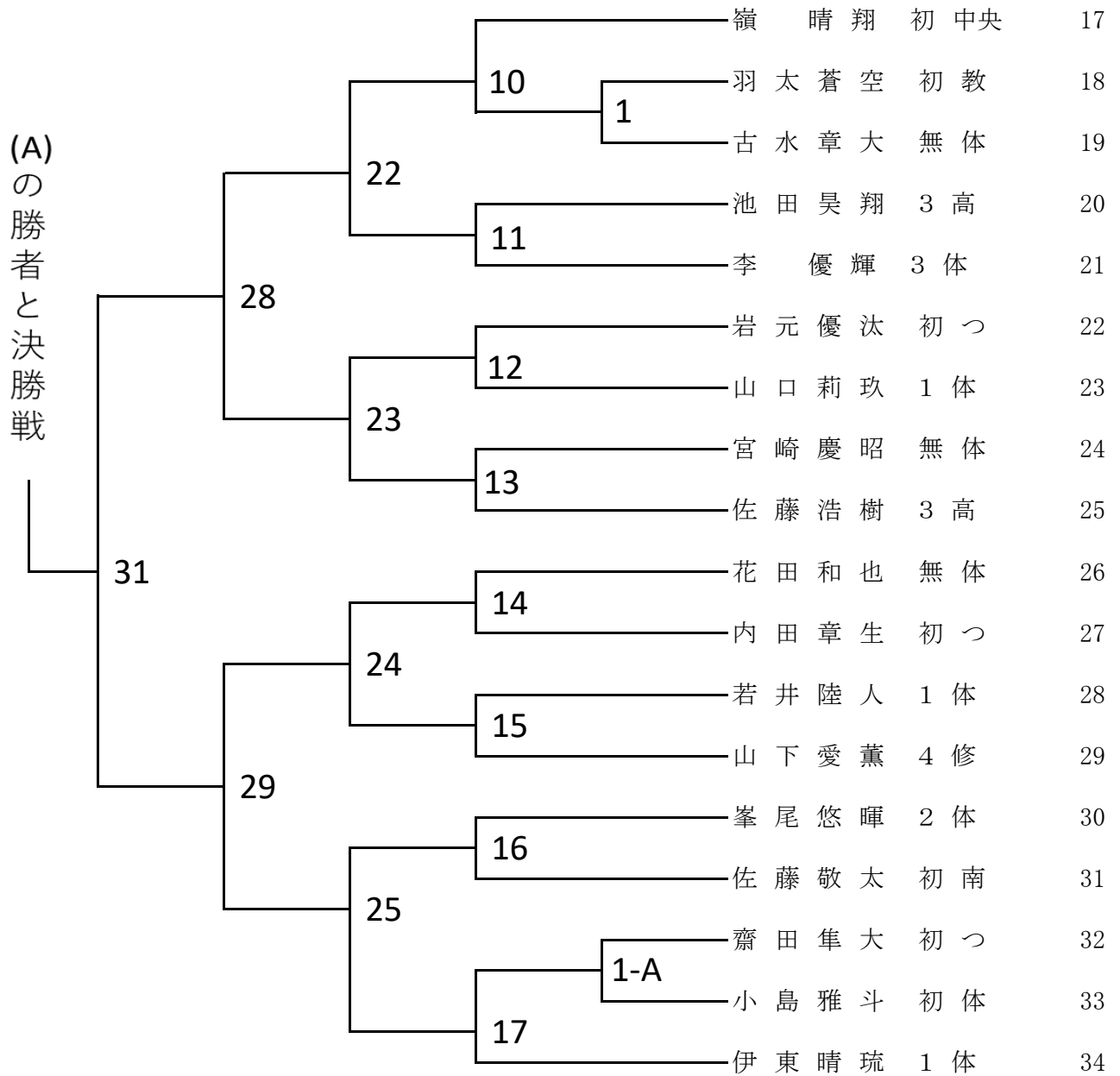

中学生男子3年生の部(A) (第4会場)

- 1 亀山 陽 弐 っ
- 2 工藤 健真 弐 小
- 3 大高 洸真 初 体
- 4 渡邊 寛太 初 体
- 5 田丸 凱己 初 洪
- 6 宮嶋 奏楽 初 体
- 7 吉田 侑生 初 体
- 8 濱中 瑛人 弐 若
- 9 長沢 碧 初 小
- 10 三浦 龍馬 初 体
- 11 柴崎 亮太郎 弐 西
- 12 古賀 海翔 弐 体
- 13 高原 詩万 初 体

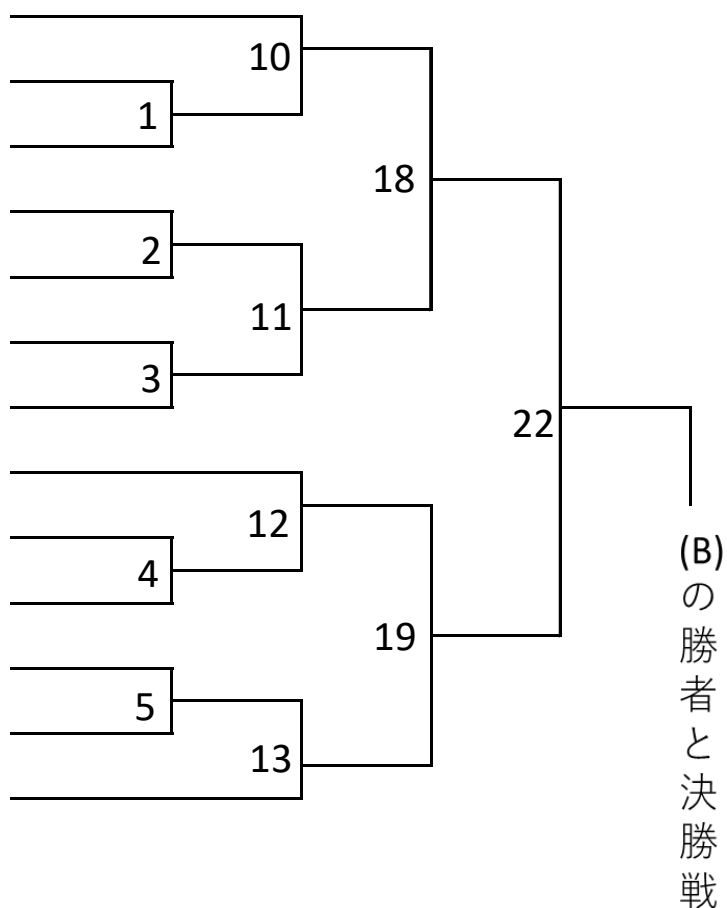

中学生男子3年生の部(B) (第4会場)

(A)
の
勝
者
と
決
勝
戦

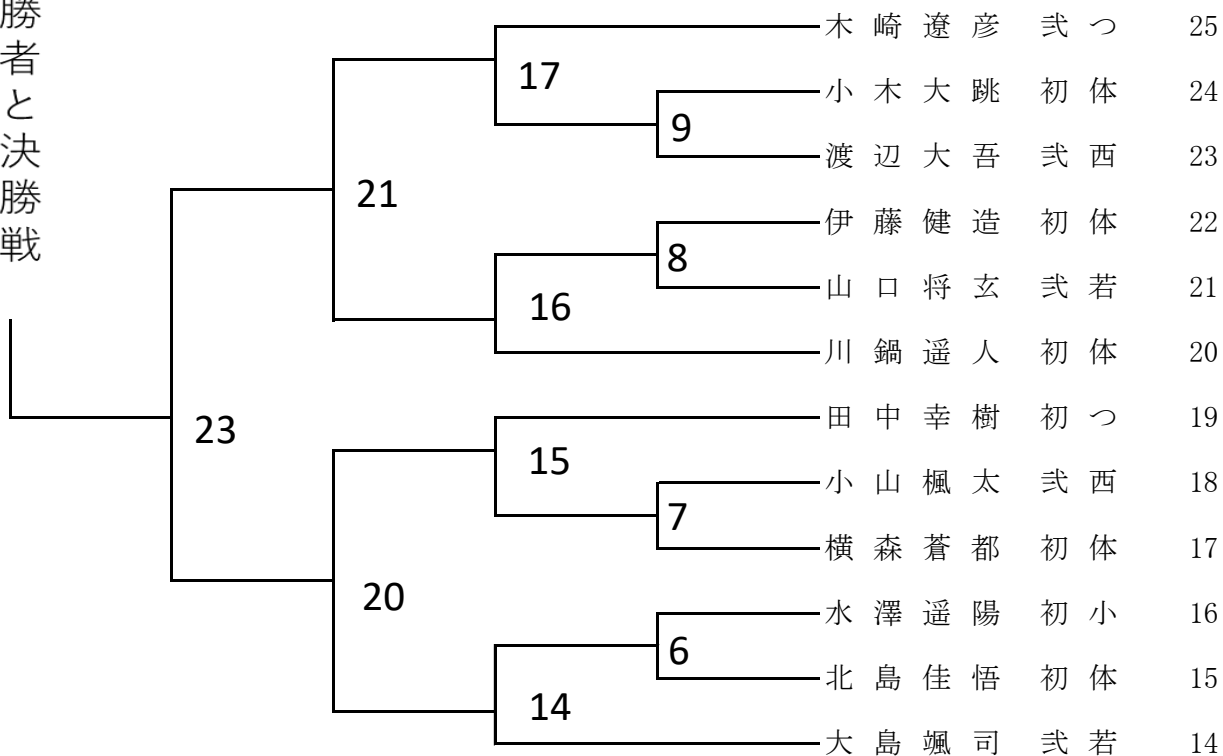

中学生女子の部(A) (第6会場)

- 1 石田 紗 椰 初 若
- 2 松 本 結 愛 初 体
- 3 石 井 美 優 初 体
- 4 中 督 美 世 初 洩
- 5 藤 田 真 央 式 修
- 6 小 島 みなみ 初 つ
- 7 相 羽 光 梨 初 教
- 8 山 本 依 愛 初 体
- 9 大 濱 杏 月 式 体
- 10 齋 藤 あきら 初 教
- 11 二 見 柚 季 初 体
- 12 徳 地 莉 心 1 修
- 13 小 嶋 伊 織 初 体
- 14 田 井 瑞 月 初 体
- 15 小 林 濤 央 1 洩
- 16 相 川 千 里 初 若
- 17 岡 本 う た 初 体
- 18 三 留 萌々音 初 体
- 19 高 橋 未 聖 式 教

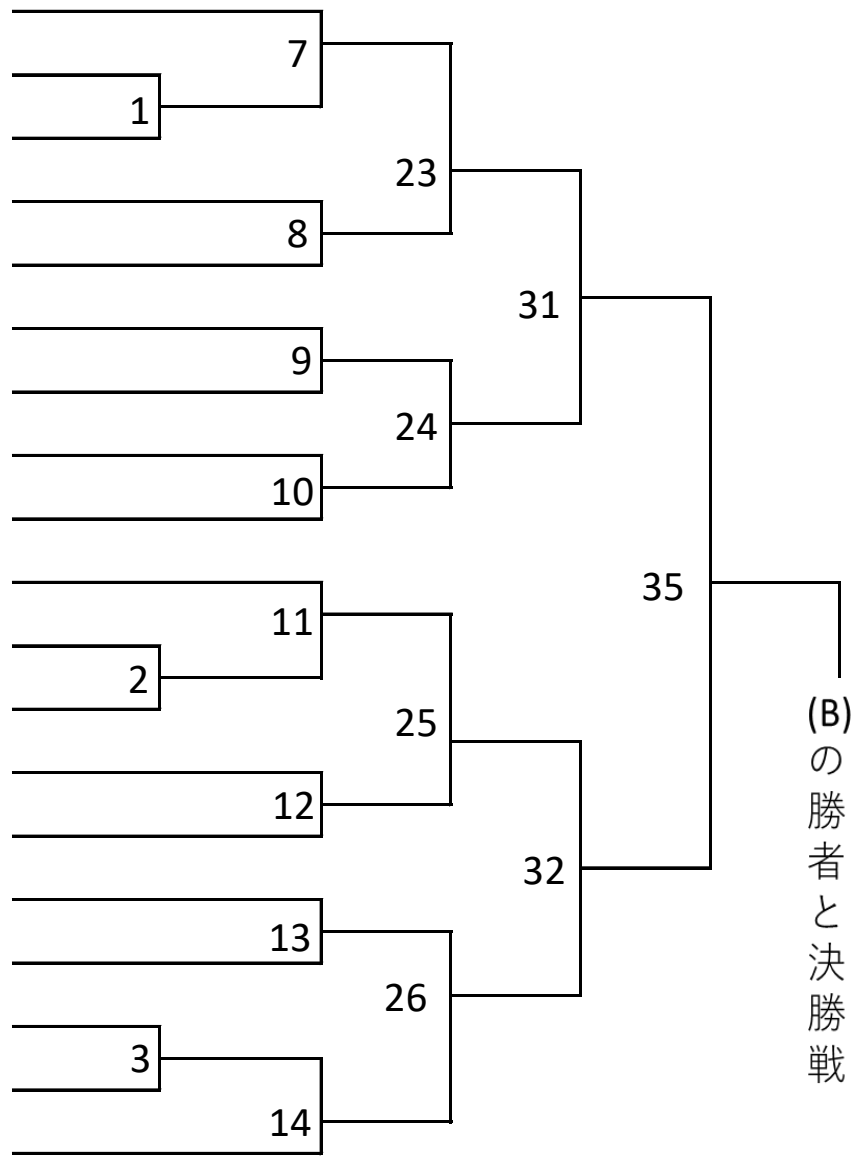

中学生女子の部(B) (第6会場)

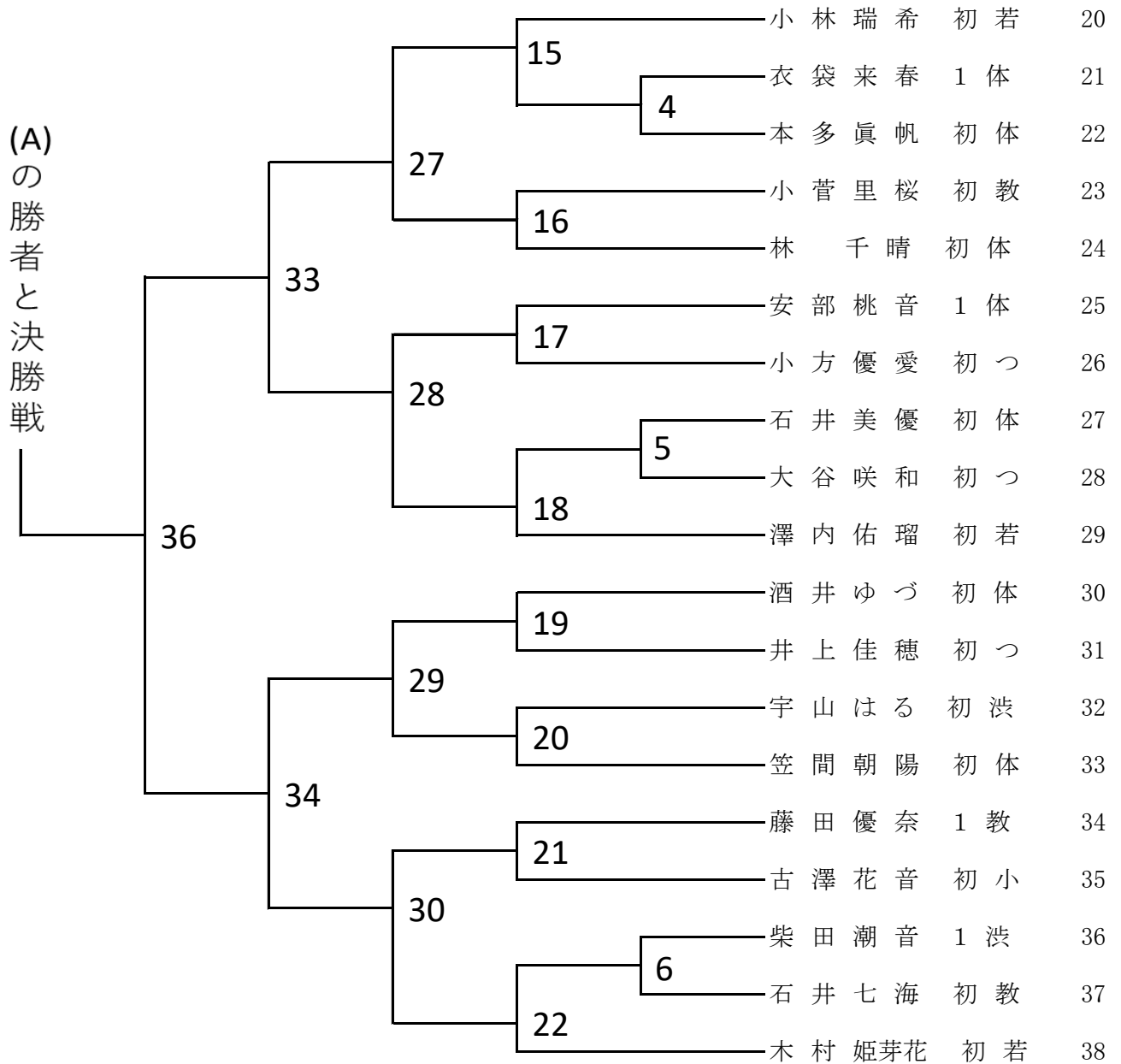

高校生男子の部(第5会場)

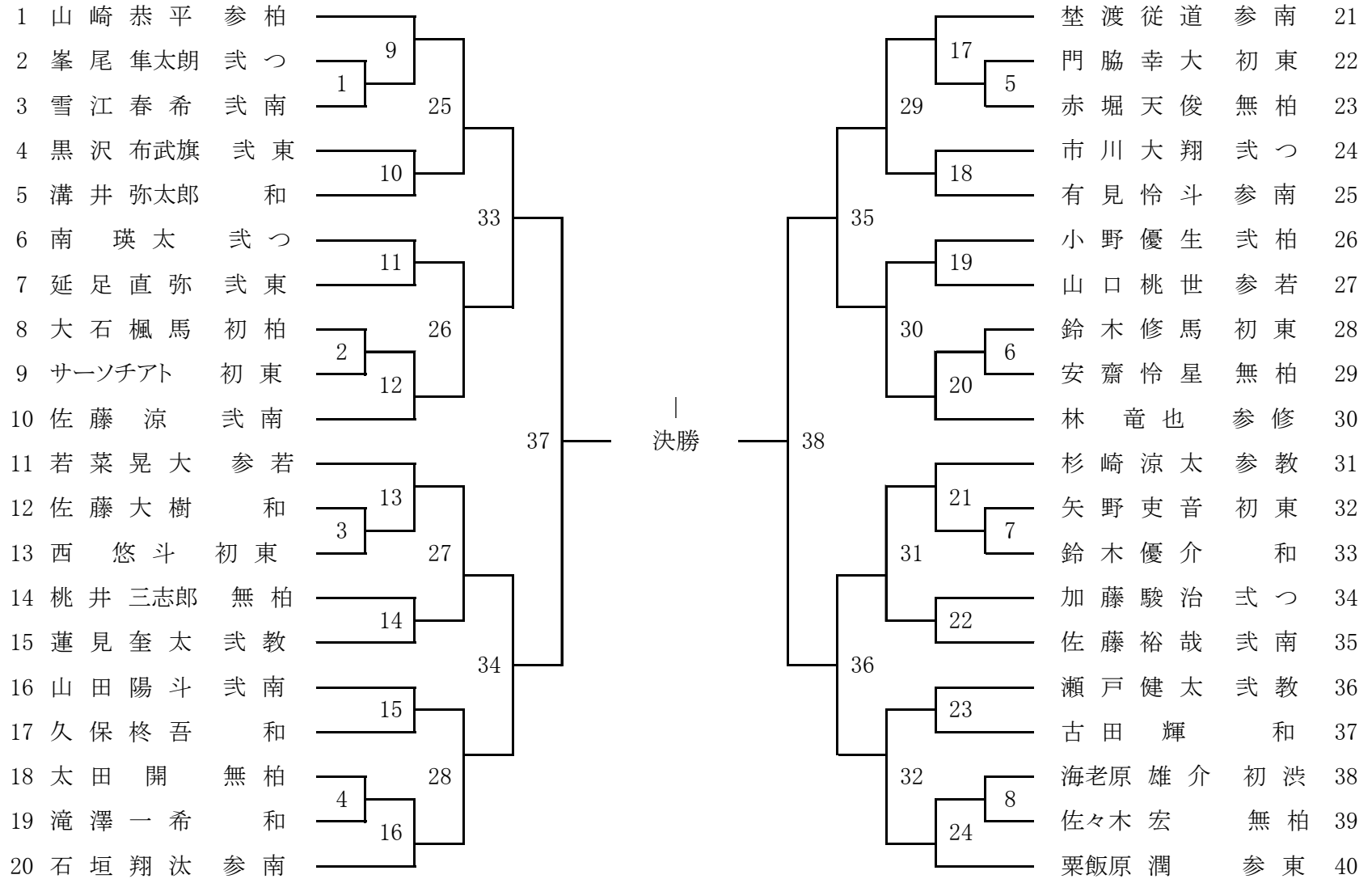

高校生女子の部(第4会場)

- 1 岡本 美々架 式南
- 2 佐藤 彩風 式柏
- 3 平野 由梨 和
- 4 福島 果歩 初南
- 5 田中 千尋 式つ
- 6 加藤 凜華 参教
- 7 眞嶋 美有 和
- 8 小場 璃鳳那 式南
- 9 日比 麻里加 和
- 10 植野 姫花 式柏
- 11 秋山 茜 式教
- 12 岡田 香凜 和
- 13 小川 心音 式柏
- 14 北原 フミコ 和
- 15 長津 未千加 式教

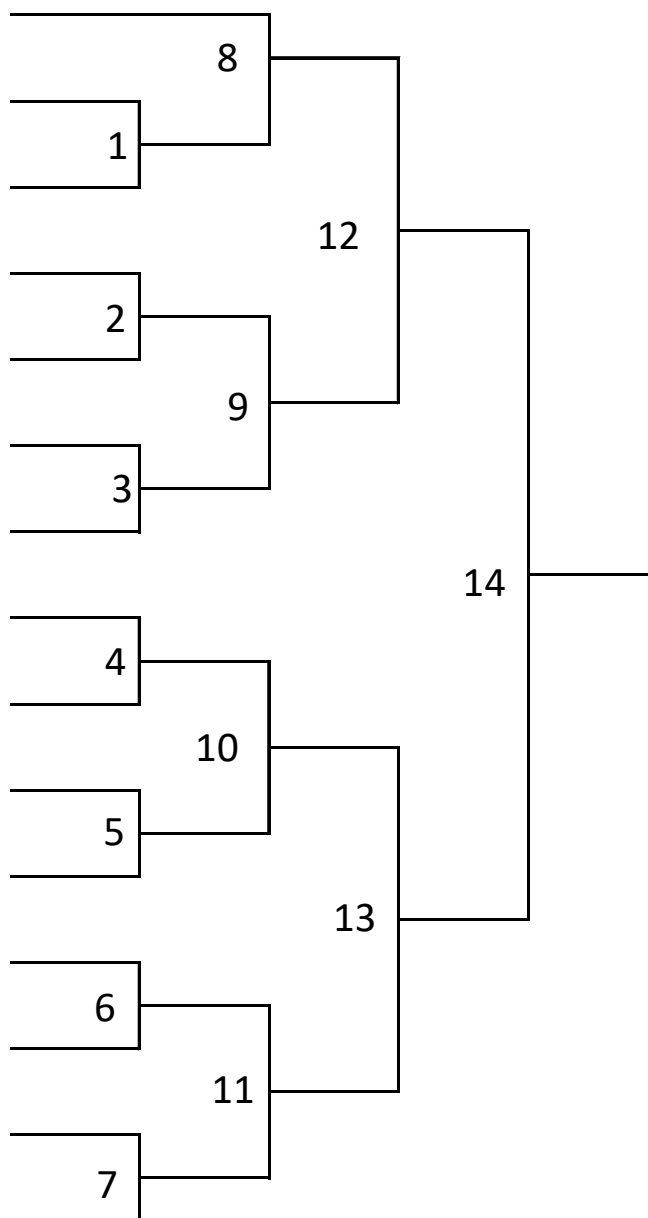

大学・一般男子参段以下の部

- 1 高倉 健輔 参 体
- 2 伊藤 快 参 南
- 3 茨田 知紀 参 洪
- 4 野口 国雅 参 修
- 5 岩渕 優真 参 鍊
- 6 佐藤 拓海 参 南
- 7 亀井 邦彦 参 つ
- 8 坂内 健彦 参 南
- 9 中督 博士 式 洪
- 10 山岸 正弥 参 つ
- 11 柴田 征二 参 洪
- 12 宇山 栄人 式 洪

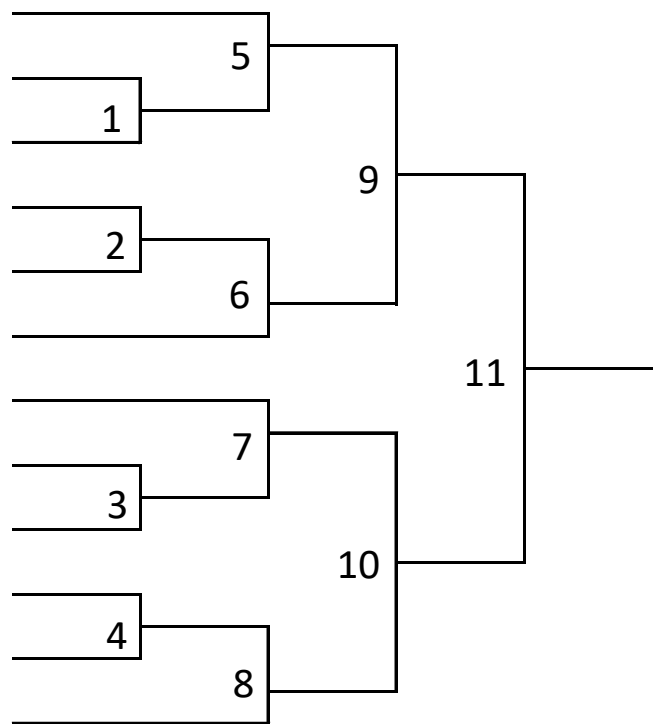

大学・一般男子四段以上の部(A)

- 1 瀬戸伸也 六教
- 2 早川二弓 四錬
- 3 新倉勝博 四高
- 4 田部岳史 七つ
- 5 小泉和貴 四渋
- 6 藤田雅嗣 四高
- 7 渋谷寛 七つ
- 8 加藤健翔 四教
- 9 大倉啓生 四渋
- 10 濱中健治 四若
- 11 大賀博 五南
- 12 阿部将大 四錬
- 13 佐藤宏則 六中

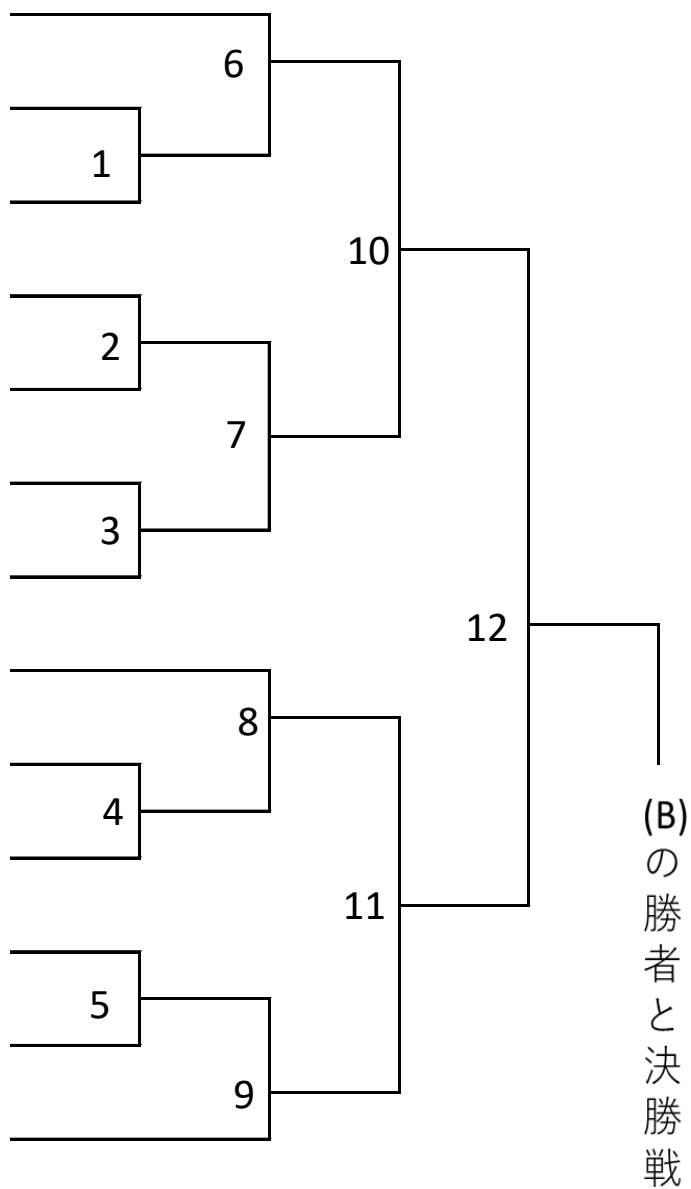

大学・一般男子四段以上の部 (B)

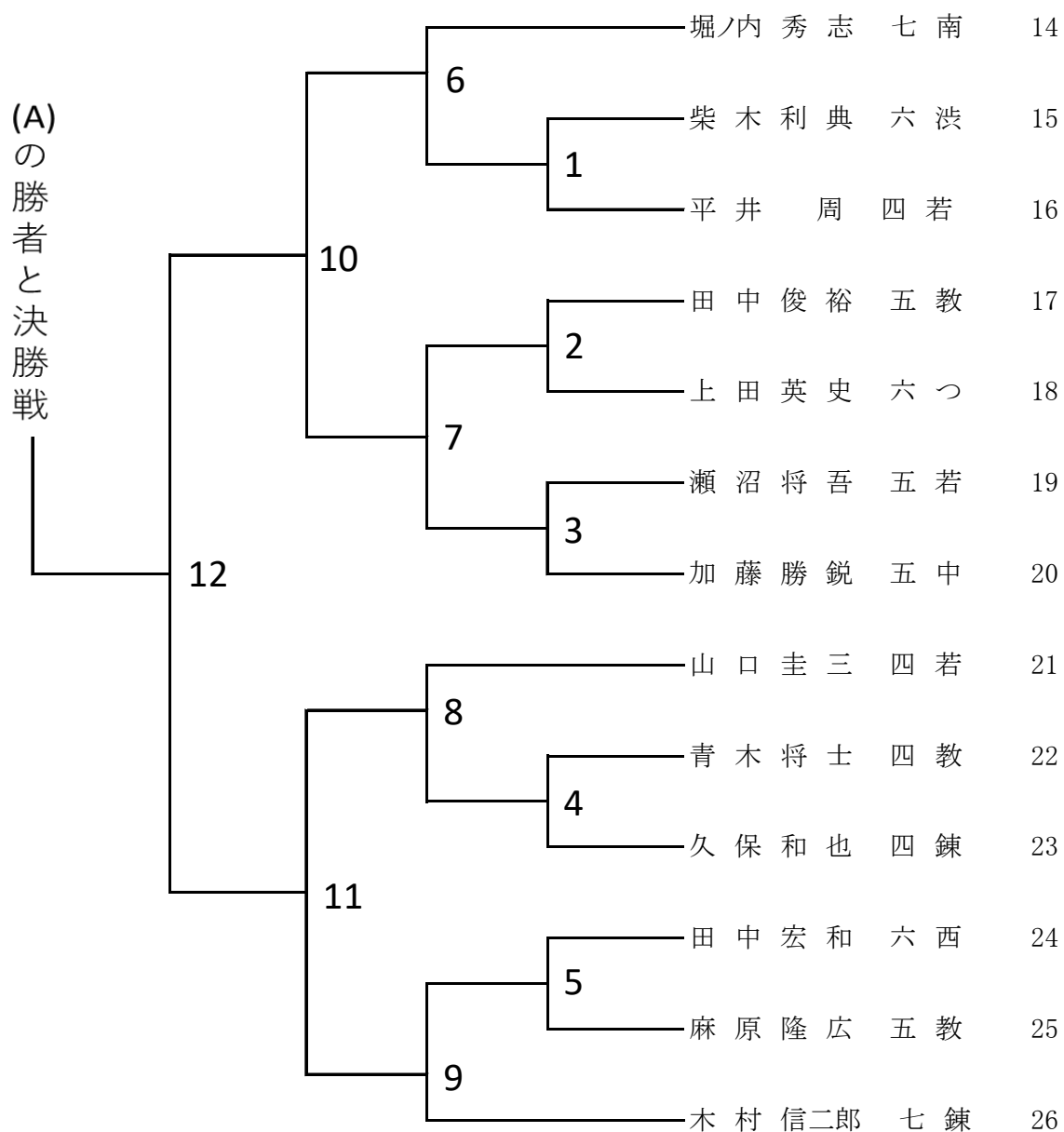

大学・一般女子の部

- 1 岡本奈津子 五 渋
- 2 中峰智子 四 西
- 3 倉谷麻里子 七 つ
- 4 北澤理絵 参 錬
- 5 高部詩帆 四 教
- 6 花形美帆 四 小
- 7 倉谷春乃 四 つ
- 8 木崎佳子 式 つ
- 9 石田真紀 参 若
- 10 田中麻衣 初 つ
- 11 秋山朋美 式 教
- 12 藤沢友紀 式 つ
- 13 仲仁美 参 錬
- 14 小林絵里 初 つ
- 15 小林美帆 参 若

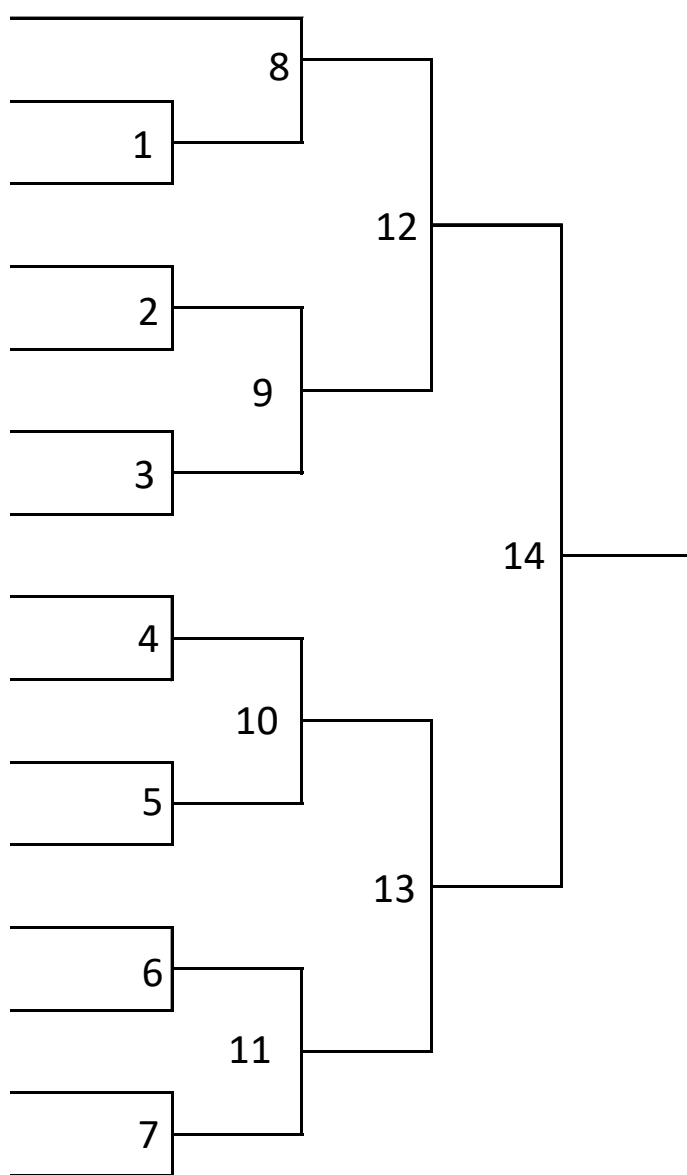

第53回大和市剣道選手権 兼 大和市民剣道選手権夏季大会入賞者

| | 優 勝 | | 準 優 勝 | | 三 位 | | | | |
|----------------|--------|------|--------|------|--------|------|--------|------|--|
| 小学生男女二年生以下の部 | 宮崎 蒼太 | 若竹 | 古川 篤 | つきみ野 | 海老原 雄希 | 渋谷 | 小川 葵加 | 渋谷 | |
| 小学生男女三年生の部 | 北澤 小百合 | 錬武館 | 柴田 颯空 | 渋谷 | 小林 優斗 | つきみ野 | 水落 月咲 | 若竹 | |
| 小学生男子四年生の部 | 秋保 樹生 | つきみ野 | 藤澤 健太 | つきみ野 | 新野 桜暉 | 高陵 | 山下 和真 | 教室 | |
| 小学生男子五年生の部 | 小山 友汰 | つきみ野 | 海老原 雄星 | 渋谷 | 渡邊 太子 | つきみ野 | 水落 悠月 | 若竹 | |
| 小学生男子六年生の部 | 北澤 阜真 | 錬武館 | 中督 世生 | 渋谷 | 池田 昊翔 | 高陵 | 杉山 紘希 | 修武 | |
| 小学生女子四・五・六年生の部 | 柴田 潮音 | 渋谷 | 徳地 莉心 | 修武 | 石田 真椰 | 若竹 | 小林 楓佳 | 渋谷 | |
| 中学生男子一・二年生の部 | 瀬戸 優太 | 教室 | 大島 颯司 | 若竹 | 嶺 晴翔 | 中央 | 亀山 陽 | つきみ野 | |
| 中学生男子三年生の部 | 加藤 駿治 | つきみ野 | 市川 大翔 | つきみ野 | 渡邊 駿介 | 中体連 | 峯尾 隼太郎 | つきみ野 | |
| 中学生女子の部 | 長津 未千加 | 教室 | 石田 紗椰 | 若竹 | 秋山 茜 | 教室 | 木村 姫芽花 | 若竹 | |
| 高校生男子の部 | 佐藤 玲司 | 教室 | 滝澤 一希 | 大和高 | 米山 青汰 | 大和南高 | 山口 桃世 | 若竹 | |
| 高校生女子の部 | 千葉 凜子 | つきみ野 | 林 怜奈 | 若竹 | 右田 琴羽 | 錬武館 | 岡本 美々架 | 大和南高 | |
| 大学・一般男子参段以下の部 | 小泉 和貴 | 渋谷 | 高倉 健輔 | 中体連 | 宇山 栄人 | 渋谷 | 亀井 邦彦 | つきみ野 | |
| 大学・一般男子四段以上の部 | 宮崎 祐太郎 | 若竹 | 瀬戸 伸也 | 教室 | 佐藤 宏則 | 中体連 | 木村 信二郎 | 錬武館 | |
| 大学・一般女子の部 | 岡本 奈津子 | 渋谷 | 中峰 智子 | 西部 | 木崎 佳子 | つきみ野 | 小林 美帆 | 若竹 | |

| | 敢 闘 賞 | | | | | | | |
|--------------|-------|------|-------|-----|-------|------|-------|-----|
| 中学生男子一・二年生の部 | 木崎 遼彦 | つきみ野 | 古賀 海翔 | 中体連 | 市川 大誠 | つきみ野 | 川鍋 遥人 | 中体連 |
| 中学生女子の部 | 小林 瑞希 | 若竹 | 市川 綾乃 | 教室 | 石井 七海 | 中体連 | 高橋 未聖 | 教室 |

試合記録表

| 会場 | | 優勝者氏名 | 準優勝者氏名 | 第三位氏名 | 第三位氏名 | 敢闘賞氏名 | | | | 賞状 |
|-----|---|--------------|--------------|--------------|--------------|-------|--|--|--|----|
| 記入例 | 1 | 氏名 (ふりがな) | 氏名 (ふりがな) | 氏名 (ふりがな) | 氏名 (ふりがな) | | | | | 4 |
| | | 所属支部 | 所属支部 | 所属支部 | 所属支部 | | | | | |

各会場 会場主任様

試合が終了しましたら、速やかに記録を付け事務局までご提出願います。
(賞状作成のため) (氏名には「ふりがな」を付けてください。)

優勝 準優勝 第三位 第三位 敢闘賞 敢闘賞 敢闘賞 敢闘賞

| | | | | | | | | | | |
|---------------------------------|--|--|--|--|--|---|--|--|--|---|
| 小学 男女 二年 生以 下の 部 | | | | | | X | | | | 8 |
| | | | | | | | | | | |

優勝 準優勝 第三位 第三位 敢闘賞 敢闘賞 敢闘賞 敢闘賞

| | | | | | | | | | | |
|---------------------------|--|--|--|--|--|---|--|--|--|---|
| 小学 男女 三年 生の 部 | | | | | | X | | | | 8 |
| | | | | | | | | | | |

優勝 準優勝 第三位 第三位

| | | | | | | | | | | |
|---------------------------|--|--|--|--|--|---|--|--|--|---|
| 小学 男子 四年 生の 部 | | | | | | X | | | | 4 |
| | | | | | | | | | | |

試合記録表

| 会場 | | 優勝者氏名 | 準優勝者氏名 | 第三位氏名 | 第三位氏名 | 敢闘賞氏名 | | | | 賞状 |
|-----|---|--------------|--------------|--------------|--------------|-------|--|--|--|----|
| 記入例 | 1 | 氏名 (ふりがな) | 氏名 (ふりがな) | 氏名 (ふりがな) | 氏名 (ふりがな) | | | | | 4 |
| | | 所属支部 | 所属支部 | 所属支部 | 所属支部 | | | | | |

各会場 会場主任様

試合が終了しましたら、速やかに記録を付け事務局までご提出願います。
(賞状作成のため) (氏名には「ふりがな」を付けてください。)

優勝 準優勝 第三位 第三位

| | | | | | | | | | | |
|---------------------------|--|--|--|--|--|---|--|--|--|---|
| 小学 男子 五年 生の 部 | | | | | | X | | | | 4 |
| | | | | | | | | | | |

優勝 準優勝 第三位 第三位 敢闘賞 敢闘賞 敢闘賞 敢闘賞

| | | | | | | | | | | |
|---------------------------|--|--|--|--|--|---|--|--|--|---|
| 小学 男子 六年 生の 部 | | | | | | X | | | | 8 |
| | | | | | | | | | | |

優勝 準優勝 第三位 第三位

| | | | | | | | | | | |
|----------------------------------|--|--|--|--|--|---|--|--|--|---|
| 小学 女子 四・ 五・六 年の 部 | | | | | | X | | | | 4 |
| | | | | | | | | | | |

試合記録表

| 会場 | 優勝者氏名 | 準優勝者氏名 | 第三位氏名 | 第三位氏名 | 敢闘賞氏名 | | | | 賞状 | |
|-----|-------|--------------|--------------|--------------|--------------|--|--|--|----|---|
| 記入例 | 1 | 氏名 (ふりがな) | 氏名 (ふりがな) | 氏名 (ふりがな) | 氏名 (ふりがな) | | | | | 4 |
| | | 所属支部 | 所属支部 | 所属支部 | 所属支部 | | | | | |

各会場 会場主任様

試合が終了しましたら、速やかに記録を付け事務局までご提出願います。
(賞状作成のため) (氏名には「ふりがな」を付けてください。)

優勝 準優勝 第三位 第三位 敢闘賞 敢闘賞 敢闘賞 敢闘賞

| | | | | | | | | | | |
|--------|--|--|--|--|--|---|--|--|--|---|
| 高校男子の部 | | | | | | X | | | | 8 |
| | | | | | | | | | | |

優勝 準優勝 第三位 第三位 敢闘賞 敢闘賞 敢闘賞 敢闘賞

| | | | | | | | | | | |
|--------|--|--|--|--|--|---|--|--|--|---|
| 高校女子の部 | | | | | | X | | | | 8 |
| | | | | | | | | | | |

優勝 準優勝 第三位 第三位

| | | | | | | | | | | |
|----------|--|--|--|--|--|---|--|--|--|---|
| 大学一般女子の部 | | | | | | X | | | | 4 |
| | | | | | | | | | | |

試合記録表

| 会場 | | 優勝者氏名 | 準優勝者氏名 | 第三位氏名 | 第三位氏名 | 敢闘賞氏名 | | | | 賞状 |
|-----|---|--------------|--------------|--------------|--------------|-------|--|--|--|----|
| 記入例 | 1 | 氏名 (ふりがな) | 氏名 (ふりがな) | 氏名 (ふりがな) | 氏名 (ふりがな) | | | | | 4 |
| | | 所属支部 | 所属支部 | 所属支部 | 所属支部 | | | | | |

各会場 会場主任様

試合が終了しましたら、速やかに記録を付け事務局までご提出願います。
(賞状作成のため) (氏名には「ふりがな」を付けてください。)

優勝 準優勝 第三位 第三位

| | | | | | | | | | | |
|---------------------------|--|--|--|--|--|--|--|--|--|---|
| 大学・ 一般男子 参段以下 の部 | | | | | | | | | | 4 |
| | | | | | | | | | | |

優勝 準優勝 第三位 第三位

| | | | | | | | | | | |
|---------------------------|--|--|--|--|--|--|--|--|--|---|
| 大学・ 一般男子 四段以上 の部 | | | | | | | | | | 4 |
| | | | | | | | | | | |